

RCA

Wireless Headphones With 900 MHz Transmitter

Casque sans
fil à émetteur
de 900 MHz

Audifonos
Inalámbricos
Con Transmisor
de 900 MHz

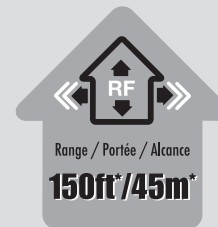

Transmits stereo signal
even outside your home!
Émet un signal stéréo même
à l'extérieur de la maison !
¡Transmite una señal
de estereo incluso fuera
de su casa!

* Range may vary by environment.
* La portée peut varier selon l'environnement.
* El rango puede variar según el ambiente.

WHP151

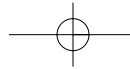

HEADSET SAFETY

Follow these precautions to ensure safe usage of your wireless headphones.

1. These wireless headphones have been designed for residential use and should not be used for industrial purposes. The headphones should be installed and used in accordance with the instructions contained in this manual.
2. Read through these instructions completely before installation. Follow the instructions carefully and carry them out in the correct order. Keep the manual on hand for future reference.
3. The power for this headphone system is delivered with batteries. Before charging, read the instructions in this manual. Disconnect the power supply from the recharging cradle/transmitter before installing or removing batteries.
4. Always leave easy access to the main power supply.
5. Disconnect the unit from the main power supply during storms, or if you will be absent for a long period of time.
6. If you observe smoke or detect a burning odor, immediately disconnect the device from the main power supply.
7. Never open the unit yourself; you may receive a severe electric shock, leading to serious injury or even death. Take the unit to a qualified service center when service is required.
8. Never push objects of any kind into the openings on the recharging cradle/transmitter. They may touch dangerous voltage points and could cause a fire, serious electric shock or even death.
9. Protect the unit from dust, humidity and sources of excessive heat (e.g., fireplace or radiator).
10. The power source should not be in contact with liquids or exposed to the risk of dripping or splashing liquid. Be careful not to place the power source or recharging cradle/transmitter near any object containing liquid (e.g., a vase, glass or bottle).
11. Do not expose the unit to direct sunlight. Its maximum ambient temperature is 35° Celsius (95° Fahrenheit).
12. The ventilation should not be impeded by covering the unit with any items, such as newspapers, tablecloths, curtains, etc.
13. No flame sources, such as lighted candles, should be placed on or close to the recharging cradle/transmitter.
14. This unit has been designed for use in a dry environment. If, for exceptional reasons, you must utilize the unit out of doors (balcony, veranda, etc.), take care to protect it from dampness (dew, rain or splashes of liquid).
15. The maximum ambient humidity that the device supports is 85 percent. If the unit is cold and you wish to use it in a warm room, wait until any condensation on the unit evaporates by itself before you turn it on.

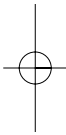

HEADSET SAFETY

16. Clean the unit with a soft cloth soaked in a neutral detergent. You may damage the unit if you use an alcohol-based product. If you are unsure if the detergent is alcohol-based, test the cleaning product on the underside of the unit.
17. Unplug this product and take it to a qualified service center under the following conditions:
 - a. If liquid has been spilled into the product.
 - b. If the product has been exposed to rain or water.
 - c. If the product does not operate normally when following the operating instructions.

Audiovox declines all liability for any use that does not comply with the instructions in this User's Manual.

This device complies with Part 15 of the FCC Rules. Operation of this device is subject to the following two conditions: (1) This device may not cause harmful interference, and (2) this device must accept any interference received, including interference that may cause undesired operation.

WARNING

Modification of this device to receive cellular radio-telephone service signals is prohibited under FCC rules and federal law.

Changes or modifications to this unit not expressly approved by the party responsible for compliance could void the user's warranty.

Keep your sales receipt to obtain warranty parts and service and for proof of purchase. Attach it here and record the serial and model numbers. These numbers are located on the product.

Model No. _____

Serial No. _____

Purchase Date: _____

Dealer/Address/Phone: _____

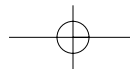
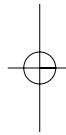

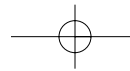

TABLE OF CONTENTS

Introduction..... 5

Features 5

Headphone Set Description 5

Recharging the Headset 6

Recharging Cradle/Transmitter 7

Supplied Accessories 7

Battery Installation and Information

 Installing the Rechargeable Batteries 8

 Charging the Rechargeable Batteries 8

 NiMH Rechargeable Battery Memory Effect 8

 NiMH Natural Power Discharge 9

 NiMH Battery Warning 9

Connecting the Recharging Cradle/Transmitter..... 9

Operation

 Standard Usage 10

 Maximum Performance 11

Troubleshooting 11

Specifications 13

Warranty 13

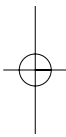

INTRODUCTION

Congratulations on your purchase of this wireless headphone system. The WHP151 utilizes wireless, radio frequency transmission. The headphones are induction recharged on a cradle, using an electric field. Both the headphones and the recharging cradle/transmitter incorporate double Phase Lock Loop (PLL) Technology, which offers three channels for radio transmissions, to avoid interferences. This 900 MHz stereo wireless headphone system features a compact design that enables you to enjoy music and TV sound just about anywhere inside or outside your home. It's simple to connect this system to any sound source, such as a DVD, DBS, CD, TV, VCR, stereo receiver or radio.

FEATURES

- 900 MHz RF technology lets you roam freely throughout your house
- Operating distance up to 150ft/45m*
- No line-of-sight limitations
- Convenient power, volume and tuning controls located on headphones
- Automatic Level Control (ALC) and Auto On/Off Function

HEADPHONE SET DESCRIPTION

For stand-alone functioning, it is recommended that your wireless headphones be powered by rechargeable batteries. The rechargeable batteries should be installed into the battery compartment and recharged before use. (See Battery Installation and Information, page 8).

- 1 Rechargeable battery compartment
- 2 ON/OFF switch
- 3 Charging contact leads
- 4 Power LED indicator light

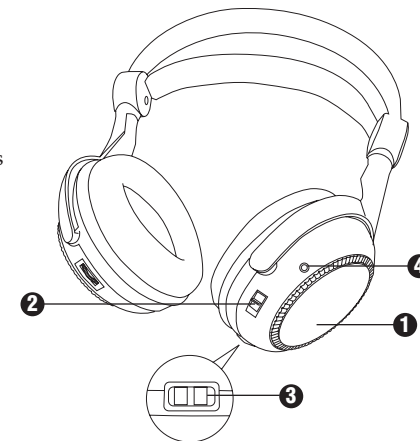

*Range may vary by environment.

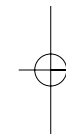
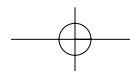

HEADPHONE SET DESCRIPTION (continued)

- 5 Stereo LED indicator light
- 6 **VOLUME** control
- 7 **AUTO SCAN** button

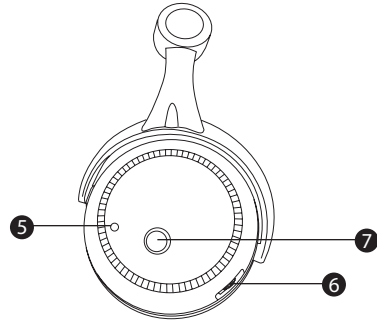

RECHARGING THE HEADSET

To recharge the headset unit verify that the ON/OFF Switch is in the OFF position. Place the headphones into the recharging cradle/transmitter with the red Power LED indicator light (4) on the right headphone facing the front of the unit. The contacts (3) on the right headphone should come into contact with the charging prongs (3) on the cradle/transmitter. Rotate the headphone toward the back of the unit to lock headphone into charging position. If the headphones are placed correctly, the charging contact leads (3) will touch the charging prongs (13). At that point, the red charging LED indicator light on the recharging cradle/transmitter (8) illuminate.

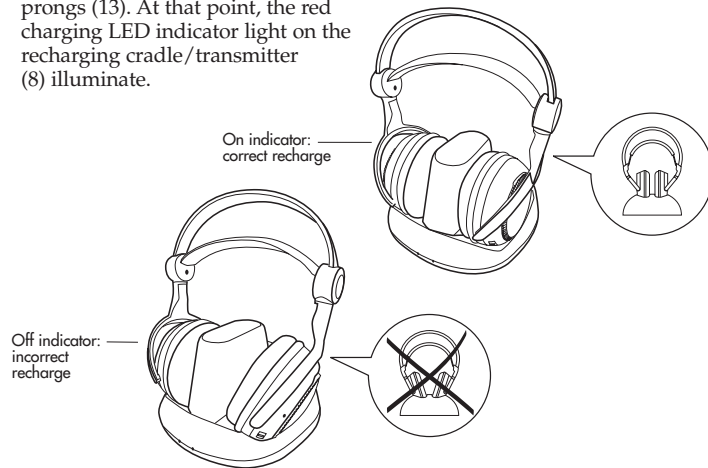

RECHARGING CRADLE/TRANSMITTER

The recharging cradle/transmitter acts both as a transmitter of the signal to the headphones as well as the recharging base.

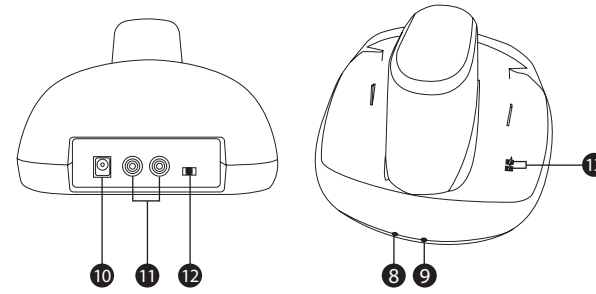

- 8 Charging LED indicator light
- 9 Audio signal LED indicator light
- 10 DC IN power supply socket
- 11 Left and Right AUDIO inputs
- 12 **CHANNEL** switch
- 13 Charging prongs

SUPPLIED ACCESSORIES

This headphone system includes accessories that enable you to use your wireless headphone set in a number of ways. (See section on Operation and Standard Usage, page 10)

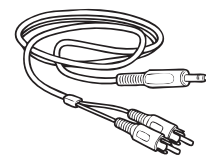

RCA to 3.5mm cable

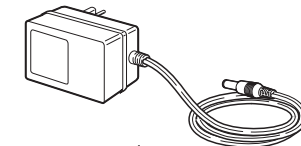

Main power adapter
(AC/DC: 120 V ~ 60 Hz, 12 V = 150 mA)



3.5mm/.25 inch jack adaptor

BATTERY INSTALLATION AND INFORMATION

Your wireless headphone unit requires two rechargeable AAA batteries. Rechargeable batteries are uncharged when you purchase them. Before you can use the wireless headphones for the first time, the batteries must be charged for 16 hours. Follow these steps to install and charge the batteries.

Installing the Rechargeable Batteries

Take care to follow these steps to correctly install the batteries.

1. On the right headphone, locate the battery compartment (1). Turn the battery compartment cover counterclockwise to remove the cover.
2. Insert two AAA rechargeable batteries, carefully following the markings inside to ensure the batteries are inserted properly, with the + and – ends in the correct positions.
3. Replace the battery compartment cover.

Charging the Rechargeable Batteries

Follow these steps to recharge the NiMH rechargeable batteries.

1. Make sure the **ON/OFF** switch (2), located on the right headphone, is in the OFF position.
2. Connect the AC/DC main power adapter to the DC IN power supply socket (10), located on the back of the recharging cradle/transmitter.
3. Plug the adapter into an electrical outlet.
4. Place the headphones into the recharging cradle/transmitter, with the power LED indicator light (4) facing the front. Make sure the headphones are placed in a completely vertical position, not leaning to either side. If the headphones are placed correctly, the red charging LED indicator lights on the recharging cradle/transmitter (8) illuminate.
5. Charge the rechargeable batteries for 16 hours before using the headphones for the first time.
6. Battery charges last approximately eight hours before recharging is necessary.

NiMH Rechargeable Battery Memory Effect

When an NiMH rechargeable battery is first used, it is important to fully charge it and then allow it to discharge three times in order to maximize the battery's storage capacity. Avoid recharging the battery until it is fully discharged. When a battery is recharged before it is completely discharged, it develops a memory that will limit the amount of charge in the future. This reduces the battery's storage capacity for subsequent charges and so reduces the amount of time your headphones can be used before recharging is necessary.

BATTERY INSTALLATION AND INFORMATION (continued)

NiMH Natural Power Discharge

Due to their chemical design, all rechargeable batteries incur some degree of natural discharge. This means they automatically lose their charge in varying degrees, and the battery's capacity drops even when not in use. The size of this power loss varies, depending on the battery's type, size, design, internal resistance and, most especially, the temperature. The higher the temperature, the greater the power loss through natural discharge.

NiMH Battery Warning

If you are using NiMH or NiCd batteries, the batteries will charge when the headphones are powered with the AC power adapter. Do not power the headphones with the AC power adapter if you installed alkaline or other non-rechargeable batteries—this could cause the batteries to leak. Do not mix batteries with different chemistry types (for example, a zinc battery with an alkaline battery). Do not mix new and used batteries. Do not leave batteries installed in the product when not in use for long periods. Respect the environment and the law. Before disposing of rechargeable batteries, ask your distributor if they can be recycled and whether or not the distributor collects rechargeable batteries for recycling.

CONNECTING THE RECHARGING CRADLE/TRANSMITTER

Follow this quick setup guide to ensure trouble-free installation of your headphones. To connect the recharging cradle/transmitter to the audio source, follow these steps.

1. Connect the AC/DC main power adapter to the DC IN power supply socket (10) at the back of the recharging cradle/transmitter. Then, connect the adaptor to an electrical outlet.
Important: This power unit is intended to be correctly oriented in a vertical or floor mount position.
2. Plug the stereo audio cable into the headphone jack of your audio source (e.g., stereo, TV, CD player, DVD, etc.).
3. Connect the other end of the stereo audio cable to the Left and Right AUDIO inputs (11) on the cradle/transmitter. The green audio signal LED indicator light (9), located on the front of the recharging cradle/transmitter, illuminates as soon as you have connected the power adapter to the outlet and when an audio signal is detected by the recharging cradle/transmitter.

OPERATION

Standard Usage

1. Switch ON the audio source (TV, DVD, CD player, etc.) to which the recharging cradle/transmitter is connected. If your audio source is a DVD or CD player, start a disc.

Warning: The recharging cradle/transmitter has an automatic function that switches it off if it does not receive an audio signal for approximately four minutes. If the volume on the audio source is too low, the recharging cradle/transmitter also switches off after 4 minutes. This feature was installed to comply with current legislation that reduces the amount of radio emissions in the environment. To ensure that this function is not accidentally triggered, set the audio source volume at approximately 50 percent capacity. Consult your component user's manual for details on how to set the volume for headphones.

2. The recharging cradle/transmitter is now ready to receive an audio signal. The recharging cradle/transmitter is activated automatically when receiving an audio signal from the audio source.
3. Check to make sure the audio signal LED indicator light (9) on the front of the recharging cradle/transmitter is lit, indicating that the unit is ready and is receiving a signal.
4. Place the headphone ON/OFF switch (2), located on the right headphone, to the ON position.
5. The recharging cradle/transmitter features Phase Lock Loop (PLL) for radio frequency transmissions. Select one of these channels, using the CHANNEL switch (12) on the back of the recharging cradle/transmitter. The PLL function automatically locks the chosen channel, providing top-quality audio reception with no sound loss.
6. After selecting a channel, press the AUTO SCAN button (7), located on the left headphone, to search for best reception.

Note: For best reception, stay approximately 23 feet away from the recharging cradle/transmitter when pressing the AUTO SCAN button.

7. Check to make sure the stereo LED indicator light (5) on the left headphone is lit, indicating a strong signal.
8. Before wearing headphones adjust the volume using the VOLUME control (6), located on the left headphone, to a comfortable volume level.
9. When you are through using the headphones, switch them off using the ON/OFF switch (2), and place the audio source on standby.

OPERATION (continued)

Maximum Performance

When the audio source offers a variable volume output, maximum performance can be achieved. Variable volume outputs include headphone jacks, computer speakers and some TV RCA output jacks.

Variable Volume Output. When using an audio source with a variable output jack, you can reduce any distortion and achieve maximum performance by following these steps:

1. Set the volume of the audio source component to mid-level.
2. Adjust the headphone VOLUME control (6) until the desired result is achieved.
3. If the headphone volume is not sufficient, adjust the source volume.
4. If distortion occurs, reduce the volume on the source component.

Fixed Volume Output. When using an audio source with a fixed volume output, regulating the volume can be achieved through the headphone VOLUME control (6) only. Examples of fixed volume outputs are RCA jacks (VCR, Tape, Video or CD outputs).

TROUBLESHOOTING

Refer to this troubleshooting section if you encounter any difficulties in setting up and using your headphones.

PROBLEM	SOLUTION
No sound heard through the headphones	<ul style="list-style-type: none"> • Check that your audio source, recharging cradle/transmitter and headphones are connected, supplied properly and turned on. • Check to ensure that the rechargeable batteries are installed in the headset correctly and have been recharged properly. • Check to ensure the recharging cradle/transmitter is running and the Audio signal LED indicator light (9) on the unit is lit. • Check that the audio source is delivering a sufficient signal to the recharging cradle/transmitter's left and right AUDIO inputs (11). Use the VOLUME control (6) to increase the sound level. • Press Auto Scan (7) on the left headphone once to ensure it is tuned to the transmitter.

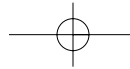

TROUBLESHOOTING (continued)

PROBLEM	SOLUTION
Poor sound quality or interference	<ul style="list-style-type: none"> • Check to ensure that the sound provided by the audio source is loud enough and of sufficient quality. Make sure the stereo LED indicator light (5) is lit. • Check if the batteries in the headphones have sufficient power. Recharge or replace them, if necessary. • Check to see if you have selected the best transmission channel (1, 2, or 3) to provide the optimum signal reception. If necessary, try another channel, using the CHANNEL switch (12). Remember to press the AUTO SCAN button (7) to fine-tune the reception. • Check if the distance between the headphones and the recharging cradle/transmitter is within the operating range. (The effective range of this device is approximately 150ft/45m.*) Move closer to the recharging cradle/transmitter to receive the sound. • Check that the audio source provides stereo sound.
Power cut off	<ul style="list-style-type: none"> • The recharging cradle/transmitter has an automatic power off function. When no signal is received through the recharging cradle/transmitter's left and right AUDIO inputs (11), it switches off. Switch on your audio source again, and use the CHANNEL switch (12) and AUTO SCAN button (7) to adjust reception. If necessary, increase the audio source's volume.

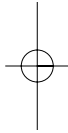

*Range may vary by environment.

SPECIFICATIONS

Model	WHP151
Description	Radio Frequency Wireless Headphone System
Transmitter	
Carrier Frequency	900 MHz
Effective Range	Up to 150ft/45m*
Power Supply	12 V 150 mA
Transmission Frequency	UHF – 900 MHz/ three channels: 912.0 MHz (1), 912.5 MHz (2), and 913.0 MHz (3)
Headset Power Supply	Two AAA type 1.2V NiMH rechargeable batteries

12 MONTH LIMITED WARRANTY

Audiovox Electronics Corporation (the "Company") warrants to the original retail purchaser of this product that should this product or any part thereof, under normal use and conditions, be proven defective in material or workmanship within 12 months from the date of original purchase, such defect(s) will be repaired or replaced (at the Company's option) without charge for parts and repair labor. To obtain repair or replacement within the terms of this Warranty, the product along with any accessories included in the original packaging is to be delivered with proof of warranty coverage (e.g. dated bill of sale), specification of defect(s), transportation prepaid, to the Company at the address shown below. Do not return this product to the Retailer.

This Warranty is not transferable and does not cover product purchased, serviced or used outside the United States or Canada. The warranty does not extend to the elimination of externally generated static or noise, to costs incurred for the installation, removal or reinstallation of the product. The warranty does not apply to any product or part thereof which, in the opinion of the company, has suffered or been damaged through alteration, improper installation, mishandling, misuse, neglect, accident or exposure to moisture. This warranty does not apply to damage caused by an AC adapter not provided with the product, or by leaving non-rechargeable batteries in the product while plugged into an AC outlet.

THE EXTENT OF THE COMPANY'S LIABILITY UNDER THIS WARRANTY IS LIMITED TO THE REPAIR OR REPLACEMENT PROVIDED ABOVE AND, IN NO EVENT, SHALL THE COMPANY'S LIABILITY EXCEED THE PURCHASE PRICE PAID BY PURCHASER FOR THE PRODUCT. This Warranty is in lieu of all other express warranties or liabilities. ANY IMPLIED WARRANTIES, INCLUDING ANY IMPLIED WARRANTY OF MERCHANTABILITY OR FITNESS FOR A PARTICULAR PURPOSE, SHALL BE LIMITED TO DURATION OF THIS WARRANTY. ANY ACTION FOR BREACH OF ANY WARRANTY HEREUNDER, INCLUDING ANY IMPLIED WARRANTY, MUST BE BROUGHT WITHIN A PERIOD OF 24 MONTHS FROM THE DATE OF ORIGINAL PURCHASE. IN NO CASE SHALL THE COMPANY BE LIABLE FOR ANY CONSEQUENTIAL OR INCIDENTAL DAMAGES WHATSOEVER. No person or representative is authorized to assume for the Company any liability other than expressed herein in connection with the sale of this product. Some states/provinces do not allow limitations on how long an implied warranty lasts or the exclusion or limitation of incidental or consequential damage so the above limitations or exclusions may not apply to you. This Warranty gives you specific legal rights and you may also have other rights which vary from state/province to state/province.

U.S.A.: Audiovox Electronics Corporation, 150 Marcus Blvd., Hauppauge, New York 11788
 CANADA: Audiovox Return Center, c/o Genco, 6685 Kennedy Road, Unit 3, Door 16, Mississauga, Ontario L5T 3A5

*Range may vary by environment.

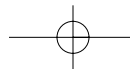

RCA

**Casque sans fil à émetteur
de 900 MHz**

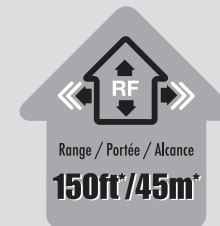

Émet un signal stéréo même
à l'extérieur de la maison !

* La portée peut varier selon l'environnement.

WHP151

SÉCURITÉ DU CASQUE D'ÉCOUTE

Respectez ces mesures de sécurité pour assurer le bon fonctionnement du casque sans fil.

1. Ce casque sans fil a été conçu pour une utilisation résidentielle et ne doit pas être utilisé à des fins industrielles. Installez et utilisez le casque selon les instructions contenues dans ce livret.
2. Lisez bien ces instructions avant l'installation. Suivez attentivement les instructions, dans l'ordre approprié. Conservez ce livret pour référence ultérieure.
3. Ce casque d'écoute est alimenté par piles. Lisez les instructions contenues dans ce livret avant le chargement. Débranchez l'alimentation du socle de rechargement/émetteur avant d'installer ou de retirer les piles.
4. Laissez toujours un accès facile à l'alimentation principale.
5. Débranchez l'appareil de l'alimentation principale pendant les orages électriques ou si vous vous absentez pendant une longue période.
6. Débranchez immédiatement l'appareil de l'alimentation principale si vous remarquez de la fumée ou détectez une odeur de brûlé.
7. N'ouvrez jamais l'appareil vous-même ; vous pourriez recevoir une puissante décharge électrique et vous blesser gravement ou mourir. Apportez l'appareil à un centre de service compétent si une réparation est nécessaire.
8. N'enfoncez jamais d'objets de quelque nature que ce soit dans les ouvertures du socle de rechargement/émetteur. Ceux-ci pourraient toucher des points de tension dangereuse et produire un incendie, des chocs électriques graves, voire même entraîner la mort.
9. Protégez l'appareil contre la poussière, l'humidité et les sources de chaleur excessive (ex. : foyer ou appareil de chauffage).
10. Le source d'alimentation ne doit pas entrer en contact avec des liquides ou être exposée à un liquide qui s'égoutte ou élabousse. Ne placez jamais la source d'alimentation ou le socle de rechargement/émetteur près d'un objet contenant un liquide (ex. : un vase, un verre ou une bouteille).
11. N'exposez pas l'appareil au soleil direct. Sa température ambiante maximale est de 35 degrés Celsius (95 degrés Fahrenheit).
12. Il ne faut pas gêner la ventilation en couvrant l'appareil d'un article quelconque, comme des journaux, une nappe, des rideaux, etc.
13. Il ne faut pas placer de source de flamme, comme des chandelles allumées, sur le socle de rechargement/émetteur, ou près de celui-ci.
14. Cet appareil doit être utilisé dans un endroit sec. Si, pour des raisons exceptionnelles, vous devez utiliser l'appareil à l'extérieur (balcon, véranda, etc.), protégez-le bien contre l'humidité (rosée, pluie ou éclaboussures de liquide).
15. Cet appareil supporte une humidité ambiante maximale de 85 pour cent. Si l'appareil est froid et que vous devez l'utiliser dans une pièce chaude, attendez que la condensation sur l'appareil s'évapore seule avant de l'allumer.

SÉCURITÉ DU CASQUE D'ÉCOUTE

16. Nettoyez l'appareil avec un chiffon doux humecté de détergent neutre. Vous pourriez endommager l'appareil si vous utilisez un produit à base d'alcool. Si vous ignorez si le détergent contient de l'alcool, testez le produit de nettoyage sous l'appareil.
17. Débranchez cet appareil et apportez-le à un centre de service compétent dans les conditions suivantes :
 - a. Si un liquide a été renversé dans l'appareil.
 - b. Si l'appareil a été exposé à la pluie ou à l'eau.
 - c. Si l'appareil ne fonctionne pas normalement lorsque vous suivez les instructions de fonctionnement suivantes.

Audiovox rejette toute responsabilité relativement à une utilisation non conforme aux instructions contenues dans ce guide de l'utilisateur.

Cet appareil satisfait aux termes de la partie 15 des directives de la FCC. Le fonctionnement de cet appareil est soumis aux deux conditions suivantes : (1) ce dispositif ne peut produire d'interférence nuisible, et (2) ce dispositif doit accepter toute interférence, y compris l'interférence pouvant entraîner le fonctionnement indésirable du dispositif.

AVERTISSEMENT

Il est interdit de modifier cet appareil pour recevoir les signaux du service de radiotéléphonie cellulaire en vertu de la réglementation FCC et de la loi fédérale.

Les changements ou modifications apportés à cet appareil, non expressément approuvés par la partie responsable de la conformité, peuvent annuler la garantie de l'utilisateur.

Conservez votre coupon de caisse pour obtenir les pièces et le service sous garantie et comme preuve d'achat. Fixez-le ici et inscrivez les numéros de série et de modèle. Ces numéros se trouvent sur le produit.

No de modèle _____

No de série _____

Date d'achat : _____

Détaillant/adresse/téléphone : _____

TABLE DES MATIÈRES

Introduction.....	19
Caractéristiques	19
Description du casque	19
Rechargement du casque.....	20
Description du socle de rechargement/émetteur.....	21
Accessoires fournis	21
Installation des piles et information	
Installation des piles rechargeables	22
Chargement des piles rechargeables	22
Effet mémoire de pile rechargeable NiMH	22
Décharge d'alimentation naturelle NiMH	23
Avertissement de piles NiMH	23
Raccordement du socle de rechargement/émetteur	23
Fonctionnement	
Utilisation standard.....	24
Rendement maximal.....	25
Dépannage	25
Fiche technique.....	27
Garantie.....	27

INTRODUCTION

Nous vous félicitons d'avoir acheté ce casque sans fil. Le WHP151 utilise la transmission radiofréquence sans fil. Le casque est rechargé par induction sur un socle, à l'aide d'un champ électrique. Le casque et le socle de rechargement/émetteur incorporent la technologie PLL (boucle à phase asservie) double qui offre trois voies de transmission radio afin d'éviter les interférences. Ce casque d'écoute sans fil stéréo de 900 MHz se distingue par son design compact qui permet d'écouter la musique et la télé pratiquement n'importe où à l'intérieur et à l'extérieur de la maison. Il suffit de le brancher dans une source sonore comme un lecteur DVD, un système DBS, un lecteur CD, un téléviseur, un magnétoscope, un récepteur stéréo ou une radio.

CARACTÉRISTIQUES

Grâce à la technologie RF de 900 MHz, vous pouvez vous déplacer librement partout dans la maison
 Distance de fonctionnement maximale de 150pi/45m*
 Aucune limite de distance de visibilité directe
 Commandes pratiques d'alimentation, de volume et de syntonisation sur le casque
 Commande automatique de niveau (CAN) et commande Marche/Arrêt automatique

DESCRIPTION DU CASQUE

Pour un fonctionnement autonome, on recommande d'alimenter le casque sans fil avec les piles rechargeables. Il faut installer les piles rechargeables dans le logement à piles et les recharger avant l'utilisation. (Voir Installation et information sur les piles à la page 22).

- 1 Logement à piles rechargeables
- 2 Interrupteur d'alimentation
- 3 Conducteurs de contact de chargement
- 4 Voyant DÉL d'alimentation

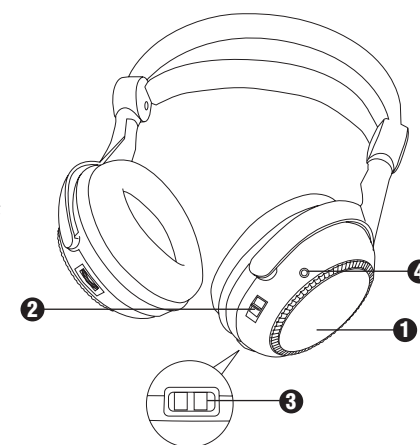

*La portée peut varier selon l'environnement.

DESCRIPTION DU CASQUE (suite)

- 5 Voyant DÉL stéréo
- 6 Commande de **VOLUME**
- 7 Bouton **AUTO SCAN**

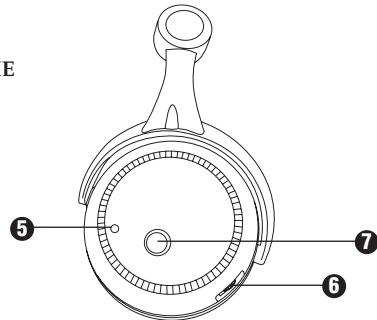

RECHARGEMENT DU CASQUE

Pour recharger le casque, vérifier que l'interrupteur **MARCHE/ARRÊT** est à la position **OFF**. Placez le casque dans le socle de rechargement/émetteur, le voyant DÉL rouge (4) sur le côté droit, vers l'avant de l'appareil. Les contacts (3) sur l'écouteur droit doivent entrer en contact avec les broches de chargement (13) du socle/émetteur. Tournez le casque vers l'arrière de l'appareil pour verrouiller le casque en position de chargement. Si le casque est placé correctement, les conducteurs de contact de chargement (3) touchent les broches de chargement (13). À ce point, le voyant DÉL de chargement rouge sur le socle de rechargement/émetteur (8) s'allume.

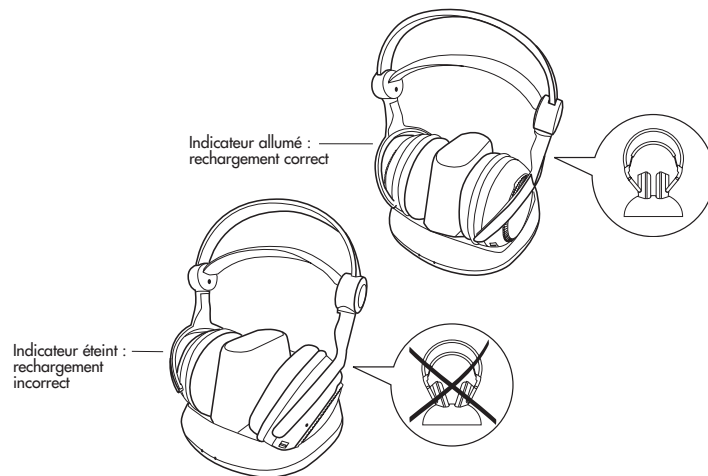

RECHARGEMENT DU SOCLE/ÉMETTEUR

Le socle de rechargement/émetteur agit comme un émetteur du signal au casque et à la base de rechargement.

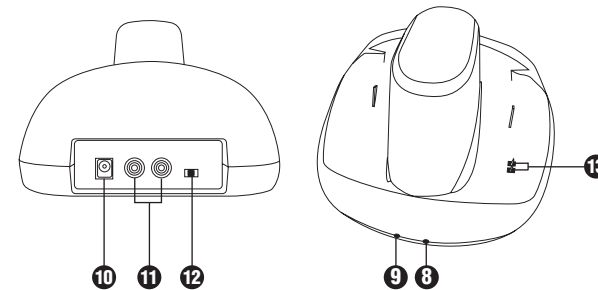

- 8 Voyant DÉL de chargement
- 9 Voyant DÉL de signal audio
- 10 Prise d'alimentation DC IN
- 11 Entrées AUDIO gauche et droite
- 12 Sélecteur de **VOIE**
- 13 Broches de chargement

ACCESSOIRES FOURNIS

Ce casque comprend les accessoires qui permettent d'utiliser le casque sans fil de différentes façons. (Voir la section Fonctionnement et utilisation standard, page 23)

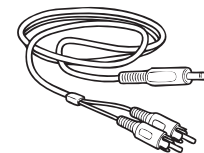

Câble RCA à 3.5mm

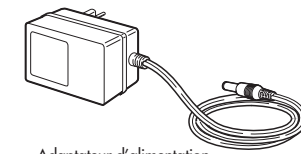

Adaptateur d'alimentation (AC/DC: 120 V ~ 60 Hz, 12 V = 150 mA)



Adaptateur 3.5mm/.25"

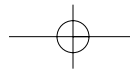

INSTALLATION ET INFORMATION SUR LES PILES

Votre casque sans fil est alimenté par deux piles AAA rechargeables. Les piles rechargeables ne sont pas chargées à leur achat. Vous devez charger les piles pendant 16 heures avant d'utiliser le casque sans fil pour la première fois. Suivez les étapes ci-dessous pour installer et charger les piles.

Installation des piles rechargeables

Suivez bien ces étapes pour installer correctement les piles.

1. Repérez le logement à piles sur l'écouteur droit (1). Tournez le couvercle du logement à piles vers la gauche pour le retirer.
2. Insérez deux piles AAA rechargeables en suivant bien les marques à l'intérieur pour vous assurer que les piles sont correctement installées, les extrémités + et - aux bonnes positions.
3. Remettez le couvercle du logement en place.

Chargement des piles rechargeables

Suivez ces étapes pour recharger les piles NiMH rechargeables.

1. Assurez-vous que l'interrupteur (2), sur l'écouteur droit, est à OFF.
2. Branchez l'adaptateur d'alimentation principale C.A./C.C dans la prise de courant DC IN (10) à l'arrière du socle de rechargement/émetteur.
3. Branchez l'adaptateur dans une prise de courant.
4. Placez le casque dans le socle de rechargement/émetteur, le voyant DÉL d'alimentation (4) face à l'avant. Assurez-vous que le casque est bien à la verticale et ne penche pas d'un côté ou de l'autre. Si le casque est placé correctement, le voyant DÉL de chargement rouge du socle de rechargement/émetteur (8) s'allume.
5. Chargez les piles rechargeables pendant 16 heures avant d'utiliser le casque pour la première fois.
6. Les piles restent chargées pendant environ huit heures avant qu'il faille les recharger.

Effet mémoire de pile rechargeable NiMH

Il faut charger complètement la pile NiMH rechargeable avant son utilisation, puis la laisser se décharger trois fois afin de maximiser sa capacité de stockage. Évitez de recharger la pile avant qu'elle soit complètement déchargée. Une pile rechargée avant d'être complètement déchargée développe une mémoire dont la charge sera limitée lors des chargements futurs. La capacité de stockage de la pile est alors réduite, et par conséquent la durée de fonctionnement du casque avant qu'une recharge soit nécessaire.

INSTALLATION ET INFORMATION SUR LES PILES (suite)

Décharge d'alimentation naturelle NiMH

En raison de leur structure chimique, toutes les piles rechargeables subissent une certaine perte naturelle de la charge. Elles perdent ainsi automatiquement leur charge à divers degrés, et leur capacité diminue même lorsqu'elles ne sont pas utilisées. L'importance de cette perte de charge varie selon le type, la taille, le design, la résistance interne de la pile et, plus particulièrement, la température. Plus la température est élevée, plus grande est la perte d'énergie par décharge naturelle.

Avertissement de piles NiMH

Si vous utilisez des piles au NiMH ou NiCD, elles se chargeront alors que le casque d'écoute est alimenté à partir de l'adaptateur c.a. N'alimentez pas le casque d'écoute à partir de l'adaptateur si vous avez installé des piles alcalines ou un autre type de piles non rechargeables — car ces piles pourraient subir des fuites. Ne mélangez pas des piles ayant une composition chimique différente (comme des piles au zinc avec des piles alcalines). Ne mélangez pas des piles anciennes et nouvelles. Ne laissez pas les piles installées dans le produit lorsqu'il n'est pas utilisé pendant une période de temps prolongée. Respectez l'environnement et la loi. Avant de jeter des piles rechargeables, demandez à votre distributeur si vous pouvez les recycler et si ce dernier récupère ou non les piles rechargeables pour fins de recyclage.

RACCORDEMENT DU SOCLE DE RECHARGEMENT/ÉMETTEUR

Suivez les instructions du guide d'installation rapide pour assurer l'installation sans problème du casque. Suivez ces étapes pour raccorder le socle de rechargement/émetteur à la source sonore.

1. Branchez l'adaptateur d'alimentation principale C.A./C.C dans la prise de courant DC IN (10) à l'arrière du socle de rechargement/émetteur. Branchez ensuite l'adaptateur dans une prise de courant.
Important : Ce bloc d'alimentation est conçu pour être orienté correctement en position verticale ou au sol.
2. Branchez le câble audio stéréo dans la prise casque de la source sonore (ex. : chaîne stéréo, téléviseur, lecteur CD, lecteur DVD, etc.).
3. Branchez l'autre extrémité du câble audio stéréo dans les entrées AUDIO (11) gauche et droite du socle/émetteur. Le voyant DÉL de signal audio vert (9), situé à l'avant du socle de rechargement/émetteur, s'allume dès que vous branchez l'adaptateur dans la prise et lorsqu'un signal audio est détecté par le socle de rechargement/émetteur.

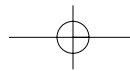
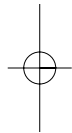
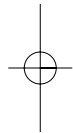

FONCTIONNEMENT

Utilisation standard

1. Allumez la source sonore (téléviseur, lecteur DVD, lecteur CD, etc.) à laquelle le socle de rechargement/émetteur est raccordé. Si la source sonore est un lecteur DVD ou CD, mettez un disque en marche.

Mise en garde : Le socle de rechargement/émetteur comprend une fonction automatique qui éteint l'appareil si celui-ci ne reçoit pas de signal audio pendant environ quatre minutes. Si le volume de la source sonore est trop bas, le socle de rechargement/émetteur s'éteint aussi après 4 minutes. Cette fonction a été installée afin de respecter les lois actuelles réduisant la quantité d'émissions radio dans l'environnement. Réglez le volume de la source sonore à environ 50 pour cent de la capacité afin d'éviter l'activation accidentelle de cette fonction. Consultez le guide de l'utilisateur de votre appareil pour connaître les détails sur la façon de régler le volume du casque.

2. Le socle de rechargement/émetteur est maintenant prêt à recevoir un signal audio. Le socle de rechargement/émetteur est activé automatiquement quand la source sonore reçoit un signal audio.
3. Assurez-vous que le voyant DÉL de signal audio (9) à l'avant du socle de rechargement/émetteur est allumé pour indiquer que l'appareil est prêt à recevoir un signal.
4. Placez l'interrupteur du casque (2), situé sur l'écouteur droit, à ON.
5. Le socle de rechargement/émetteur dispose d'une boucle à phase asservie (PLL) pour les transmissions radiofréquences. Choisissez l'une de ces voies à l'aide du sélecteur CHANNEL (12) à l'arrière du socle de rechargement/émetteur. La fonction PLL verrouille automatiquement la voie choisie, assurant ainsi une réception audio de première qualité, sans perte de son.
6. Après avoir choisi une voie, appuyez sur le bouton AUTO SCAN (7), situé sur l'écouteur gauche, pour obtenir la meilleure réception.
Note : Pour la meilleure réception, restez à environ 23 pieds du socle de rechargement/émetteur quand vous appuyez sur le bouton AUTO SCAN.
7. Assurez-vous que le voyant DÉL stéréo (5) sur l'écouteur gauche est allumé pour indiquer un signal puissant.
8. Avant de mettre le casque en place, réglez le volume à l'aide de la commande VOLUME (6), située sur l'écouteur gauche, pour obtenir une intensité sonore agréable.
9. Si vous n'utilisez plus le casque, éteignez-le à l'aide de l'interrupteur (2) et placez la source sonore en mode attente.

FONCTIONNEMENT (suite)

Rendement maximal

Vous pouvez obtenir un rendement maximal si la source sonore comprend une sortie à volume variable. Parmi les sorties à volume variable, notons les prises casque, les enceintes d'ordinateur et certaines prises de sortie de téléviseur RCA.

Sortie à volume variable. Si vous utilisez une source sonore à prise de sortie variable, vous pouvez réduire la distorsion et obtenir un rendement maximal en procédant comme suit :

1. Réglez le volume de la source sonore à mi-course.
2. Réglez la commande VOLUME (6) du casque jusqu'à ce que le résultat souhaité soit obtenu.
3. Si le volume du casque est trop bas, réglez le volume de la source.
4. S'il y a distorsion, baissez le volume de la source.

Sortie à volume fixe. Si vous utilisez une source sonore à sortie à volume fixe, vous pouvez régler le volume seulement par la commande VOLUME (6) du casque. Exemples de sorties à volume fixe : prises RCA (sorties de magnétoscope, cassette, vidéo ou lecteur CD).

DÉPANNAGE

Consultez cette section de dépannage si vous éprouvez des difficultés à régler et à utiliser le casque.

PROBLÈME	SOLUTION
Aucun son dans le casque	<ul style="list-style-type: none"> • Assurez-vous que la source sonore, le socle de rechargement/émetteur et le casque sont raccordés, alimentés correctement et allumés. • Assurez-vous que les piles rechargeables sont correctement installées dans le casque et sont correctement rechargées. • Assurez-vous que le socle de rechargement/émetteur fonctionne et que le voyant DÉL de signal audio (9) de l'appareil est allumé. • Assurez-vous que la source sonore achemine un signal suffisant aux prises AUDIO (11) gauche et droite du socle de rechargement/émetteur. Utilisez la commande VOLUME (6) pour monter le volume. • Appuyez une fois sur le bouton Auto Scan (7) de l'écouteur gauche pour vous assurer qu'il est syntonisé à l'émetteur.

*La portée peut varier selon l'environnement.

DÉPANNAGE (suite)

PROBLÈME	SOLUTION
Son de mauvaise qualité ou interférence	<ul style="list-style-type: none"> Assurez-vous que le son acheminé par la source sonore est suffisamment puissant et de qualité adéquate. Assurez-vous que le voyant DÉL stéréo (5) est allumé. Vérifiez si les piles du casque sont suffisamment chargées. Rechargez-les ou remplacez-les au besoin. Choisissez la meilleure voie de transmission (1, 2 ou 3) pour assurer une réception optimale du signal. Au besoin, essayez une autre voie à l'aide du sélecteur CHANNEL (12). N'oubliez pas d'appuyer sur le bouton AUTO SCAN (7) pour ajuster la réception. Vérifiez si la distance entre le casque et le socle de rechargement/émetteur respecte la portée de fonctionnement. (La portée efficace de cet appareil est d'environ 150pi/45m*). Rapprochez-vous du socle/émetteur pour recevoir le son. Vérifiez que la source sonore livre un son stéréo.
Coupe-courant	<ul style="list-style-type: none"> Le socle de rechargement/émetteur dispose d'une fonction d'arrêt automatique. Il s'éteint quand aucun signal n'est reçu par les prises d'entrée AUDIO (11) du socle/émetteur. Mettez de nouveau la source sonore en marche et utilisez le sélecteur CHANNEL (12) et le bouton AUTO SCAN (7) pour ajuster la réception. Au besoin, montez le volume de la source sonore.

FICHE TECHNIQUE

Modèle	WHP151
Description	Radiofréquence Casque sans fil
Émetteur	
Fréquence porteuse	900 MHz
Portée efficace	Maximum de 150pi/45m*
Alimentation	12 V 150 mA
Fréquence de transmission	UHF – 900 MHz/trois voies : 912,0 MHz (1), 912,5 MHz (2) et 913,0 MHz (3)
Alimentation du casque	Deux piles rechargeables AAA de type 1,2 V NiMH

GARANTIE LIMITÉE DE 12 MOIS

Audiovox Electronics Corporation (l'Entreprise) garantit à l'acheteur au détail d'origine que ce produit est exempt de tout défaut de matériau ou de fabrication s'il est utilisé dans des conditions normales, pendant une période de douze (12) mois à partir de la date d'achat d'origine; de tels défauts seront réparés ou l'appareil sera remplacé (à la discrétion de l'Entreprise) sans que vous ayez à débours des frais pour les pièces et la main d'œuvre. Pour faire réparer ou remplacer dans le cadre de cette Garantie, le produit et tous les accessoires inclus dans l'emballage d'origine doivent être livrés avec preuve de couverture de garantie (par ex. : une facture), la spécification ou un des défauts et le transport prépayé, à l'adresse de l'Entreprise indiquée ci-dessous. Ne retournez pas ce produit chez le détaillant.

Cette garantie ne peut être transférée et ne couvre pas un produit acheté, entretenu ou utilisé à l'extérieur des États-Unis ou du Canada. La garantie ne couvre ni l'élimination de l'électricité statique ou du bruit produits à l'extérieur, ni les frais d'installation, de retrait et de réinstallation du produit. La garantie ne s'applique pas à tout produit ou à une de ses parties qui, de l'avis de l'Entreprise, a subi des dommages suite à une modification, une installation incorrecte, une manipulation inappropriée, une mauvaise utilisation, une négligence, un accident ou une exposition à de l'humidité. Cette garantie ne couvre pas les dommages causés par un adaptateur c.a. qui n'a pas été fourni avec le produit, ou par des piles non rechargeables qui sont laissées dans le produit alors que ce dernier est branché dans une prise secteur c.a.

LA RESPONSABILITÉ DE L'ENTREPRISE EN VERTU DE CETTE GARANTIE EST LIMITÉE À LA RÉPARATION OU AU REMPLACEMENT INDIQUÉ CI-DESSUS ET EN AUCUN CAS, NE DOIT DÉPASSER LE PRIX D'ACHAT PAYÉ PAR L'ACHETEUR DU PRODUIT. Cette Garantie remplace toute autre garantie ou responsabilité explicite. TOUTE GARANTIE IMPLICITE, INCLUANT TOUTE GARANTIE IMPLICITE DE QUALITÉ MARCHANDE OU D'ADAPTATION À UN USAGE PARTICULIER EST LIMITÉE À LA DURÉE DE CETTE GARANTIE. TOUTE ACTION RELATIVE À UNE VIOLATION DE TOUTE GARANTIE CI-DESSOUS, INCLUANT TOUTE GARANTIE IMPLICITE, DOIT ÊTRE SOUMISE DANS LES 24 MOIS SUIVANT LA DATE DE L'ACHAT D'ORIGINE. EN AUCUN CAS L'ENTREPRISE NE PEUT ÊTRE RESPONSABLE POUR UN QUELCONQUE DOMMAGE CONSÉCUTIF OU INDIRECT. Aucune personne ou aucun représentant n'est autorisé à assumer au nom de l'Entreprise une responsabilité autre que celle exprimée dans la présente en rapport avec la vente de ce produit. Certaines juridictions ne permettent pas les limitations implicites quant à la durée d'une garantie, non plus que l'exclusion ou la limitation des dommages indirects ou consécutifs, de sorte que les limitations ou exclusions énoncées ci-dessus pourraient être nulles dans votre cas. Cette Garantie vous confère des droits juridiques spécifiques qui s'ajoutent aux autres droits éventuels qui peuvent varier d'une juridiction à l'autre.

É-U : Audiovox Electronics Corporation, 150 Marcus Blvd., Hauppauge, New York 11788
CANADA : Audiovox Return Center, c/o Genco, 6685 Kennedy Road, Unit 3, Door 16,
Mississauga, Ontario L5T 3A5

*La portée peut varier selon l'environnement.

RCA

Audifonos Inalámbricos Con Transmisor de 900 MHz

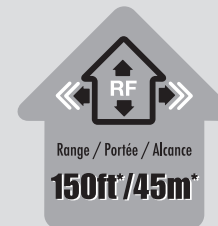

¡Transmite una señal
de estéreo incluso fuera
de su casa!

* El rango puede variar según el ambiente.

WHP151

MEDIDAS DE SEGURIDAD PARA AUDÍFONOS

Tome estas precauciones para asegurar el uso adecuado de sus audífonos inalámbricos.

- Estos audífonos inalámbricos han sido diseñados para uso doméstico y no deben ser utilizados con propósitos industriales. Los audífonos deben ser instalados y usados de acuerdo a las instrucciones contenidas en este manual.
- Lea las instrucciones completas antes de la instalación. Siga las instrucciones cuidadosamente y llévelas a cabo en el orden correcto. Mantenga el manual a la mano para su referencia en el futuro.
- La corriente para este sistema de audífonos se lleva a cabo a través de las baterías. Antes de cargar, lea las instrucciones en este manual. Desconecte la fuente de corriente de la base/ transmisor antes de instalar o quitar las baterías.
- Siempre deje libre el acceso para la fuente principal de corriente.
- Desconecte el aparato de la fuente principal de corriente cuando haya tormentas, o si usted estará ausente por un periodo de tiempo prolongado.
- Si usted observa humo o detecta un olor a quemado, inmediatamente desconecte el aparato de la fuente de corriente principal.
- Nunca abra el aparato usted mismo; usted puede recibir un choque eléctrico severo, que le podría causar lastimaduras serias o incluso la muerte. Lleve el aparato a un centro de servicio calificado cuando usted necesite recibir servicio.
- Nunca empuje objetos de ningún tipo dentro de las aberturas de la base/ transmisor de carga. Estos pueden tocar puntos peligrosos de voltaje y podrían causar un incendio, un choque eléctrico serio o incluso la muerte.
- Proteja el aparato contra el polvo, la humedad y fuentes de calor excesivo (por ejemplo, una chimenea o un radiador).
- La fuente de corriente no debe estar en contacto con líquidos, o expuesta a un riesgo de escurrimientos o salpicaduras de líquidos. Tenga cuidado de no colocar la fuente de corriente o la base/ transmisor de carga cerca de un objeto que contenga líquido (por ejemplo, un jarrón, un vaso o una botella).
- No exponga el aparato a la luz del sol directamente. Su temperatura ambiente máxima debe ser de 35° Centígrados (95° Fahrenheit).
- No debe impedirse la ventilación del aparato cubriéndolo con objetos como periódicos, manteles, cortinas, etc.
- No deben colocarse fuentes de flama, como velas encendidas, cerca o encima de la base/ transmisor de carga.
- Este aparato ha sido diseñado para ser utilizado en un ambiente seco. Si, por razones excepcionales, usted debe utilizar su aparato en exteriores (como un balcón, veranda, etc.) asegúrese de protegerlo contra la humedad (rocío, lluvia o salpicaduras de cualquier líquido).

MEDIDAS DE SEGURIDAD PARA AUDÍFONOS (continuación)

- La humedad máxima en el medio ambiente que el aparato soporta es 85 por ciento. Si el aparato está frío y usted desea utilizarlo en un cuarto caliente, espere a que la condensación del aparato se evapore por sí sola antes de encenderlo.
- Limpie el aparato con un trapo limpio empapado con un detergente neutro. Usted puede dañar el aparato si usted utiliza un detergente con base de alcohol. Si usted no está seguro si el detergente tiene una base de alcohol, pruébelo en la parte de abajo del aparato.
- Desconecte este producto y llévelo a un centro de servicio calificado bajo las siguientes condiciones:
 - Si se ha derramado líquido en el aparato.
 - Si el producto ha sido expuesto a lluvia o agua.
 - Si el producto no opera normalmente cuando se han seguido las instrucciones de operación.

Audiovox no acepta ninguna responsabilidad por el uso de este aparato que no vaya de acuerdo con las instrucciones en el Manual del Usuario.

Este aparato cumple con la Parte 15 del Reglamento de la FCC. La operación de este aparato está sujeta a las siguientes dos condiciones: (1) Que este aparato no cause ninguna interferencia dañina, y (2) que este aparato acepte cualquier interferencia recibida, incluyendo interferencia que pueda causar operación no deseada.

ADVERTENCIA

La modificación de este aparato para recibir señales de servicio de radio-teléfono celular está prohibida bajo las reglas de la FCC y la ley federal.

Modificaciones o cambios hechos a este aparato que no han sido aprobados expresamente por la persona responsable de su cumplimiento podría invalidar la garantía del usuario.

Mantenga su recibo de compra para obtener partes y servicio bajo garantía y para tener prueba de compra. Adjúntelo aquí y anote el número de serie y de modelo. Estos números están localizados en el producto.

Número de Modelo: _____

Número de Serie: _____

Fecha de Compra: _____

Vendedor/ Dirección/ Teléfono: _____

CONTENIDO

Introducción	33
Funciones.....	33
Descripción del Juego de Audífonos	33
Para Recargar los Audífonos	34
Base/ transmisor de Carga	35
Accesorios Provistos	35
Instalación e Información de las Baterías	
Para Instalar las Baterías Recargables.....	36
Para Cargar las Baterías Recargables.....	36
Efecto de Memoria en Baterías Recargables NiMH.....	36
Descarga Natural de Corriente NiMH.....	37
Advertencia para Baterías NiMH.....	37
Para Conectar la Base/ Transmisor	37
Operación	
Uso Estándar	38
Máximo Funcionamiento	39
Solución de Problemas.....	39
Especificaciones	41
Garantía.....	41

INTRODUCCION

Felicitaciones en su compra de este sistema inalámbrico de audífonos. El WHP 151 utiliza la transmisión inalámbrica de frecuencias de radio. Los audífonos se recargan por inducción en la base de carga, utilizando un campo eléctrico. Tanto los audífonos como la base / transmisor de carga incorporan la Tecnología de Fase Doble de Circuito Cerrado (PLL), la cual ofrece tres canales para transmisiones de radio, para evitar interferencias. Este sistema inalámbrico de audífonos de 900 MHz estéreo le ofrece un diseño compacto que le permite disfrutar música y sonido de televisión casi en todos lados dentro y fuera de su casa. Es simple conectar este sistema a cualquier fuente de sonido, como un DVD, DBS, CD, TV, VCR y bocinas estéreo o radio.

FUNCIONES

La tecnología de 900 MHz RF le permite moverse libremente dentro de su casa

Distancia de operación de hasta 150pies/45m*

No hay limitaciones de línea de visión

Convenientes controles para encender, volumen y para sintonizar localizados en los audífonos

Nivel de Control Automático (ALC) y Función Automática para Encender/ Apagar

DESCRIPCION DEL JUEGO DE AUDIFONOS

Para que funcionen independientemente, se recomienda que los audífonos inalámbricos sean activados por baterías recargables. Las baterías recargables deben ser instaladas en el compartimiento de las baterías y recargadas antes de ser utilizadas. (Vea la sección de Instalación e Información de Baterías en la página 36).

- 1 Compartimiento de batería recargable
- 2 Selector para ENCENDER/ APAGAR
- 3 Puntas de contacto para carga
- 4 Indicador luminoso de Corriente LED



* El rango varía según el medio ambiente

DESCRIPCION DEL JUEGO DE AUDIFONOS (continuación)

- 5 Indicador luminoso de LED para el estéreo
- 6 Control de **VOLUMEN**
- 7 Botón de auto búsqueda ("AUTO SCAN")

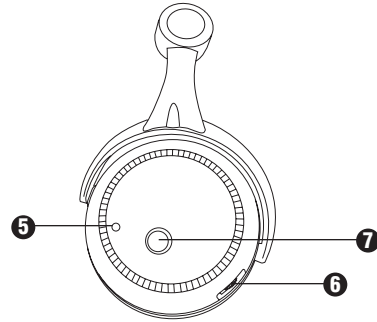

PARA RECARGAR LOS AUDIFONOS

Para volver a cargar los audífonos, verifique que el selector ON/ OFF esté en la posición de OFF. Coloque los audífonos en el transmisor/ base de carga para volver a cargar con el indicador LED de corriente rojo (4) en el audífono derecho, apuntando hacia delante del aparato. Los contactos (3) en el audífono derecho deben estar en contacto con las púas de carga (3) en la base/ transmisor. Gire los audífonos hacia la parte trasera del aparato para poner el audífono en la posición de carga. Si los audífonos están colocados correctamente, las puntas de contacto para carga tocarán las púas de carga (13). En ese punto, el indicador de corriente luminoso rojo LED en la base/ transmisor (8) se iluminará.

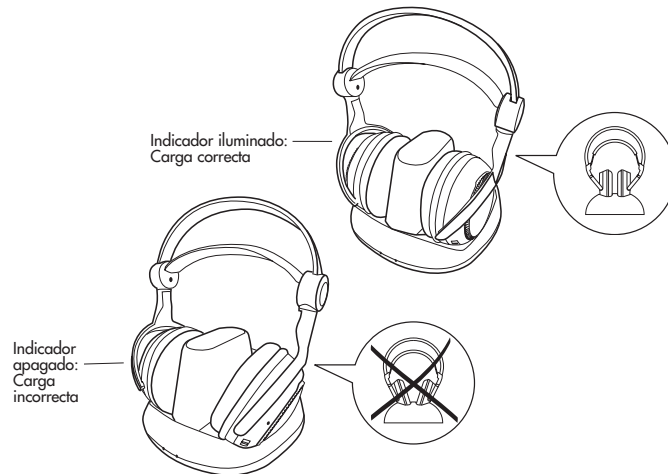

BASE/ TRANSMISOR DE CARGA

La base/ transmisor de carga actúa tanto de transmisor de señal a los audífonos como base de carga.

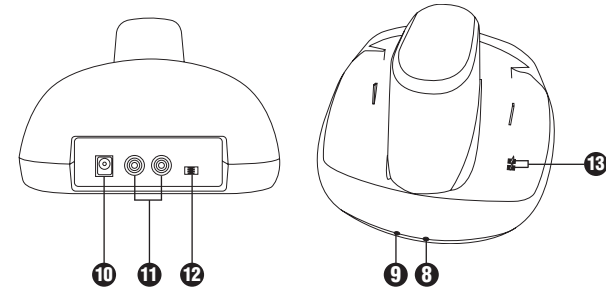

- 8 Indicador luminoso de LED para activar
- 9 Indicador luminoso de LED para la recarga
- 10 Enchufe de entrada para la corriente DC
- 11 Entradas de AUDIO derecha e izquierda
- 12 Selector de **CANAL**
- 13 Terminales de carga

ACCESORIOS PROVISTOS

Este sistema de audífonos incluye accesorios que le permiten utilizar sus audífonos de varias maneras. (Vea la sección de Operación y Uso Estándar en la página 38).

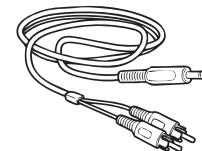

Cable RCA a 3.5mm

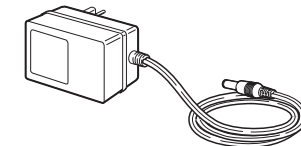

Adaptador de corriente principal (AC/DC: 120 V ~ 60 Hz, 12 V = 150 mA)



Adaptador 3.5mm/.25"

INSTALACIÓN Y OPERACIÓN DE LAS BATERÍAS

Sus audífonos inalámbricos requieren dos baterías recargables AAA. Las baterías recargables no están cargadas cuando usted las compra. Antes de que usted pueda utilizar los audífonos inalámbricos por primera vez, las baterías deben ser cargadas durante 16 horas. Siga los siguientes pasos para instalar y cargar las baterías.

Para Instalar las Baterías Recargables

Asegúrese de seguir estos pasos para instalar correctamente las baterías.

1. En el audífono derecho, localice el compartimiento de las baterías (1). Gire la cubierta del compartimiento en la dirección contraria a las manecillas del reloj para quitarla.
2. Introduzca dos baterías AAA, siguiendo cuidadosamente las marcas en el interior del compartimiento para asegurarse de que las baterías estén instaladas adecuadamente, de acuerdo a los símbolos + y - en la posición correcta.
3. Vuelva a colocar la cubierta del compartimiento de las baterías.

Para Cargar las Baterías Recargables

Siga estos pasos para recargar las baterías recargables NiMH.

1. Asegúrese de que el selector para encender / apagar ("ON/ OFF") (2), localizado en el audífono derecho esté en la posición de apagado (OFF).
2. Conecte el adaptador de corriente AC/ DC en el enchufe de entrada "DC IN" (10), localizado en la parte trasera de la base/ transmisor de carga.
3. Conecte el adaptador en el enchufe eléctrico.
4. Coloque los audífonos en la base/ transmisor de re-carga, con el indicador luminoso de corriente LED (4) apuntando hacia adelante. Asegúrese de que los audífonos estén colocados en posición completamente vertical, y no inclinados hacia ningún lado. Si los audífonos están colocados correctamente, el indicador de corriente luminoso rojo LED en la base/ transmisor (8) se iluminará.
5. Cargue las baterías recargables durante 16 horas antes de utilizar los audífonos por primera vez.
6. Las cargas de las baterías duran aproximadamente ocho horas antes de que vuelva a ser necesario recargarlas.

Efecto de la Memoria en Baterías Recargables NiMH

Cuando una batería recargable NiMH se utiliza por primera vez, es importante que sea cargada completamente y después debe permitir que se descargue tres veces para maximizar la capacidad de almacenamiento de la batería. Evite volver a cargar la batería hasta que esté completamente descargada. Cuando una batería vuelve a ser cargada antes de estar completamente descargada, desarrolla una memoria que limitará la cantidad de carga en el futuro. Esto reduce la capacidad para almacenamiento de la batería para cargas subsecuentes y reduce la cantidad de tiempo que sus audífonos se pueden utilizar antes de necesitar ser cargados nuevamente.

INSTALACIÓN Y OPERACIÓN DE LAS BATERÍAS (continuación)

Descarga de Corriente Natural NiMH

Debido a su diseño químico, todas las baterías recargables sufren cierta descarga natural. Esto quiere decir que automáticamente pierden su carga a diferentes grados, y la capacidad de la batería decae aún más cuando no se utiliza. El grado de esta pérdida de corriente varía dependiendo del tipo de la batería, así como del tamaño, diseño, resistencia interna y sobre todo, de la temperatura. Mientras más alta sea la temperatura, más alta la pérdida de corriente a través de la descarga natural.

Advertencia para Baterías NiMH

Si está usando baterías recargables de NiMH o NiCd, las mismas se cargarán cuando la base se alimente con el adaptador de potencia principal de CA/CC y los audífonos se encuentren en la base. No intente recargar los audífonos si instaló baterías alcalinas u otras baterías no recargables. Esto podría ocasionar fugas en las baterías. No combine baterías de diferentes componentes químicos (por ejemplo, una batería de zinc con una batería alcalina). No combine baterías nuevas y usadas. No deje las baterías instaladas en el producto cuando éste no se vaya a utilizar por períodos de tiempo prolongados. Respete el medio ambiente y la ley. Antes de deshacerse de baterías recargables, pregunte a su distribuidor si pueden ser recicladas y si él/ella recibe baterías recargables para ser recicladas.

PARA CONECTAR LA BASE/ TRANSMISOR DE CARGA

Siga esta guía rápida para asegurarse de llevar a cabo la programación de sus audífonos sin problemas. Para conectar la base/ transmisor a la fuente de corriente, siga los siguientes pasos:

1. Conecte el adaptador de corriente principal AC/ DC en el enchufe de entrada de corriente DC IN (10) en la parte trasera de la base/ transmisor de carga. Después, conecte el adaptador a un enchufe eléctrico.
- Importante:** Esta unidad de energía está hecha con el fin de estar orientada correctamente en una posición vertical o montada en el piso.
2. Conecte el cable de audio estéreo en el enchufe para audífonos de su fuente de audio (por ejemplo, estéreo, TV, tocadiscos de CDs, DVD, etc.)
3. Conecte el otro extremo del cable de audio estéreo a las entradas Izquierda y Derecha de AUDIO (11) en la base/ transmisor. El indicador luminoso verde LED de señal de audio (9), localizado en la parte delantera de la base/ transmisor de re-carga, se iluminará tan pronto como usted haya conectado el adaptador de corriente al enchufe y cuando la señal de audio es detectada por la base/ transmisor de re-carga.

OPERACIÓN

Uso Estándar

- Encienda la fuente de audio (TV, DVD, tocadiscos de CDs, etc.) a cuál base/ transmisor está conectado. Si su fuente de audio es un tocador de DVD o CD, empiece a tocar un disco.
Advertencia: La base/transmisor de re-carga tiene una función automática que apaga el aparato si éste no recibe una señal de audio en aproximadamente cuatro minutos. Si el volumen en la fuente de audio está demasiado bajo, la base/ transmisor también apaga el aparato después de 4 minutos. Esta función fue instalada para cumplir con la legislación actual que pretende reducir la cantidad de emisiones de radio en el ambiente. Para asegurarse de que esta función no es activada accidentalmente, programe el volumen en la fuente de audio a aproximadamente 50 por ciento de su capacidad. Consulte el manual de su componente para ver los detalles sobre cómo programar el volumen de los audífonos.
- La base/ transmisor de carga está ahora lista para recibir una señal de audio. La base/ transmisor de carga se activa automáticamente cuando recibe una señal de audio de una fuente de audio.
- Verifique para asegurarse que el indicador luminoso de la señal de audio LED (9) en la parte delantera de la base/ transmisor de re-carga está iluminado, indicando que el aparato está listo y está recibiendo una señal.
- Coloque el selector para encender/ apagar (ON/ OFF) (2), localizado en el audífono derecho, en la posición de encendido (ON).
- La base/ transmisor de carga le ofrece la Fase de Circuito Asegurado (PLL) para transmisión de frecuencias. Seleccione uno de estos canales, utilizando el selector de CANALES (12) en la parte trasera de la base/ transmisor de carga. La función de PLL automáticamente asegura el aparato en el canal seleccionado, brindándole la mejor recepción de audio sin pérdida de sonido.
- Después de seleccionar el canal, oprima el botón de auto búsqueda (AUTO SCAN) (7), localizado en el audífono izquierdo, para buscar la mejor recepción.
Nota: Para la mejor recepción, quédese a aproximadamente 23 pies de la base/ transmisor de carga cuando oprima el botón AUTO SCAN.
- Verifique para asegurarse de que el indicador luminoso de estéreo (5) en el audífono izquierdo está iluminado, indicando una señal potente.
- Antes de ponerse los audífonos, ajuste el volumen utilizando el control de VOLUMEN (6), localizado en el audífono izquierdo, a un nivel de volumen a su gusto.
- Cuando usted haya terminado de utilizar los audífonos, apáguelos utilizando el selector para encender/ apagar (ON/ OFF) (2) y coloque la fuente de audio en modalidad de alerta.

OPERACIÓN (continuación)

Para Máximo Funcionamiento

Cuando la fuente de audio ofrece una salida variable de volumen, el máximo funcionamiento puede ser logrado. Las salidas variables de volumen incluyen los enchufes de los audífonos, las bocinas de la computadora, y algunos enchufes de salida de televisión RCA.

Salida Variable de Volumen. Cuando usted utiliza una fuente de audio con un enchufe de salida variable, usted puede reducir cualquier distorsión y lograr un máximo funcionamiento siguiendo estos pasos:

- Ponga el volumen de la fuente de audio a un nivel medio.
- Ajuste el control de VOLUMEN en los audífonos (6) hasta que obtenga el resultado deseado.
- Si el nivel de volumen de los audífonos no es suficiente, ajuste el volumen en la fuente de audio.
- Si ocurre distorsión, reduzca el volumen en el componente de la fuente.

Salida Fija de Volumen. Cuando usted utiliza una fuente de audio con una salida de volumen fija, se puede lograr regular el volumen únicamente con el control de VOLUMEN de los audífonos (6). Algunos ejemplos de salidas fijas de volumen son los enchufes de RCA (VCR, Cintas, Video o salidas de CD).

SOLUCION DE PROBLEMAS

Refiérase a esta sección de solución de problemas si usted encuentra cualquier dificultad al programar y utilizar sus audífonos.

PROBLEMA	SOLUCION
No se escucha nada en los audífonos	<ul style="list-style-type: none"> Verifique que su fuente de audio, base/transmisor o audífonos estén conectados, alimentados adecuadamente y encendidos. Asegúrese de que las baterías recargables estén instaladas correctamente en los audífonos y hayan sido cargadas adecuadamente. Verifique para asegurarse que la base/ transmisor de re-carga está funcionando y el indicador de luminoso LED de la señal de Audio en el aparato está iluminada. Verifique que la fuente de audio esté enviando una señal suficiente a las entradas de AUDIO derecha e izquierda de la base/ transmisor de carga a través del cable de entrada de audio (13). Utilice el control de VOLUMEN (6) para incrementar el nivel del volumen. Oprima el botón de auto búsqueda (Auto Scan) (7) en el audífono izquierdo para asegurarse de que está sintonizado al transmisor.

SOLUCION DE PROBLEMAS (continuación)

PROBLEMA	SOLUCION
Mala calidad de sonido o interferencia	<ul style="list-style-type: none"> • Asegúrese de que el sonido que ofrece la fuente de audio sea suficientemente fuerte y de buena calidad. Asegúrese de que el indicador luminoso de estéreo (5) esté iluminado. • Asegúrese de que las baterías en los audífonos tengan suficiente corriente. Recárguelas o cámbielas si fuera necesario. • Asegúrese de que usted ha seleccionado el mejor canal para la transmisión (1, 2, o 3) para obtener la mejor recepción de señal. Si fuera necesario, intente otro canal utilizando selector de CANALES (12). Acuérdesse de oprimir el botón de auto búsqueda (AUTO SCAN) (7) para sintonizar la recepción. • Verifique que la distancia entre los audífonos y la base/ transmisor de carga esté dentro del rango de operación. (El rango efectivo de este aparato es aproximadamente 150pies/45 m*). Acérquese a la base/ transmisor para recibir el sonido. • Asegúrese de que la fuente de audio provea sonido en estéreo.
Se corta la corriente	<ul style="list-style-type: none"> • La base/ transmisor tiene una función automática de corte de corriente. Cuando no se recibe ninguna señal en el cable de entrada de audio en las entradas de AUDIO derecha e izquierda (11) de la base/ transmisor, ésta se apaga. Vuelva a encender nuevamente su fuente de audio, y utilice los selectores de CANAL (12) y de AUTO SCAN (7) para ajustar la recepción. Si fuera necesario, aumente el volumen de la fuente de audio.

* El rango varía según el medio ambiente

ESPECIFICACIONES

Modelo	WHP 151
Descripción	Sistema de Audífonos Inalámbricos para Frecuencia de Radio
Transmisor	
Frecuencia de Portador	900 MHz
Rango efectivo	Hasta 150pies/45m*
Fuente de corriente	12 V 150 mA
Frecuencia de Transmisión	UHF- 900 MHz/ tres canales: 912.0 MHz (1), 912.5 MHz (2), y 913 MHz (3)
Fuente de corriente de los audífonos	Dos baterías recargables AAA de 1.2V NiMH

GARANTÍA LIMITADA DE 12 MESES

Audiovox Electronics Corporation (la "Compañía") le garantiza a usted, el comprador original de este producto que si, bajo condiciones y uso normales, se encontrara que este producto o alguna pieza presenta defectos materiales o de mano de obra dentro de los primeros 12 meses a partir de la fecha de compra original, tales defectos serán reparados o reemplazados (a opción de la Compañía) sin cargo alguno por las piezas y labores de reparación. Para obtener los servicios de reparación o reemplazo dentro de los términos de esta Garantía, el producto junto con cualquier accesorio incluido en el empaque original se entregarán con prueba de cubierta de garantía (por ejemplo, factura fechada de venta), especificación de los defectos, transporte prepagado, a la Compañía a la dirección indicada abajo. No devuelva este producto al Distribuidor.

Esta Garantía no es transferible y no cubre un producto adquirido, mantenido o utilizado fuera de los Estados Unidos o Canadá. Esta garantía no incluye la eliminación de estática o ruido generados externamente, ni los costos incurridos en la instalación, remoción o reinstalación del producto. Esta garantía no aplica a ningún producto o pieza que, sea opinión de la compañía, haya sufrido daños debido a alteraciones, instalación inadecuada, abuso, uso indebido, negligencia, accidente o exposición a la humedad. Esta garantía no aplica a daños ocasionados por un adaptador de CA que no haya sido suministrado con el producto, o por dejar instaladas baterías no recargables en el producto mientras la unidad se encontraba enchufada a un tomacorriente de CA. EL ALCANCE DE LA RESPONSABILIDAD DE LA COMPAÑÍA BAJO ESTA GARANTÍA ESTÁ LIMITADO A LA REPARACIÓN O EL REEMPLAZO PROVISTO ARRIBA Y, EN NINGÚN CASO, DEBERÁ LA RESPONSABILIDAD DE LA COMPAÑÍA EXCEDER EL PRECIO DE COMPRA PAGADO POR EL COMPRADOR DE ESTE PRODUCTO.

Esta Garantía reemplaza cualesquiera otras responsabilidades o garantías expresas. CUALESQUIERA GARANTÍAS IMPLÍCITAS, INCLUYENDO CUALQUIER GARANTÍA IMPLÍCITA DE COMERCIABILIDAD O ADAPTABILIDAD PARA UN PROPÓSITO EN PARTICULAR ESTARÁN LIMITADAS A LA DURACIÓN DE ESTA GARANTÍA. CUALQUIER ACCIÓN PARA EL INCUMPLIMIENTO DE CUALQUIER GARANTÍA EN EL PRESENTE, INCLUYENDO CUALQUIER GARANTÍA IMPLÍCITA, DEBERÁ PRESENTARSE DENTRO DE UN PERÍODO DE 24 MESES A PARTIR DE LA FECHA DE COMPRA ORIGINAL. EN NINGÚN CASO LA COMPAÑÍA SERÁ RESPONSABLE POR DAÑOS EMERGENTES O INCIDENTALES. Ninguna persona ni representante está autorizado a asumir, a nombre de la Compañía, ninguna responsabilidad salvo la expresada aquí en conexión con la venta de este producto. Algunos estados/ provincias no permiten limitaciones sobre la duración de una garantía implícita o la exclusión o la limitación de daños incidentales o emergentes, de modo que es posible que las limitaciones o exclusiones anteriores no se apliquen en su caso. Esta Garantía le confiere derechos legales específicos; según el estado/provincia, puede disfrutar además de otros derechos.

EE.UU: Audiovox Electronics Corporation, 150 Marcus Blvd., Hauppauge, New York 11788
CANADÁ: Audiovox Return Center, c/o Genco, 6685 Kennedy Road, Unit 3, Door 16, Mississauga, Ontario L5T 3A5

* El rango varía según el medio ambiente

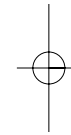
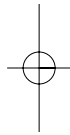

©2007 Audiovox Corporation
Accessories Group
111 Congressional Blvd., Suite 350
Carmel, IN 46032 USA
WHP151 NA IB 02
Trademark(s) Registered
Made in China
Marque(s) déposée(s)
Fabriqué en Chine
Marca(s) Registrada(s)
Hecho en China

